

Vacuostato SVCD 20

Vacuum switch SVCD 20



SVCD20 - 01 -

2 NPN OUTPUT

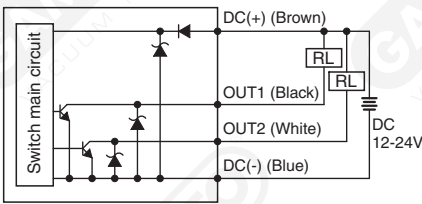

SVCD20 - 02 -

2 PNP OUTPUT

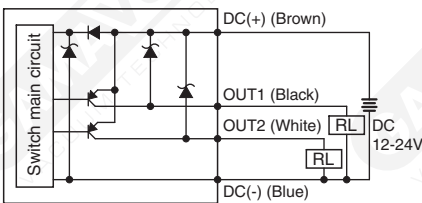

SVCD20 - 03 -

2 NPN OUTPUT + 1 ANALOG

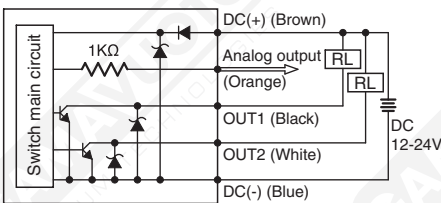

SVCD20 - 04 -

2 PNP OUTPUT + 1 ANALOG

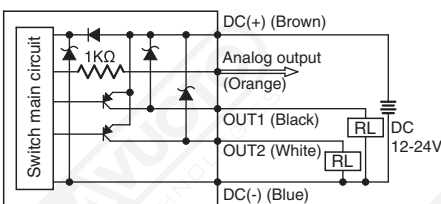

Vacuostato/pressostato digitale compatto per l'utilizzo a bordo macchina o in spazi ristretti. Il vacuostato è completamente programmabile a partire dalla scelta dei contatti normalmente aperti o normalmente chiusi; è possibile visualizzare i valori in diverse unità di misura fra cui mmHg, bar, Kpa, Mpa, Kgf/Cm², psi e mmH₂O. I valori di pressione e di isteresi sono facilmente programmabili tramite i pulsanti posti sulla parte frontale del vacuostato dove, grazie al comodo display LED, vengono visualizzati i dati impostati.

Il collegamento al vuoto o alla pressione è possibile tramite il doppio attacco da 1/8" maschio - M5 femmina mentre il collegamento elettrico può essere richiesto con cavo di 2 metri a 4 fili oppure con connettore M8 a 4 poli.

Questo vacuostato offre un livello di protezione classe IP65.

Grazie agli accessori a corredo è possibile, inoltre, dotarlo di una serie di attacchi tra cui una comoda staffa di fissaggio o un adattatore a pannello con eventuale coperchio protettivo contro colpi accidentali.

Compact digital vacuum switch/pressure switch to be used near the machine or in narrow spaces. This vacuum switch is completely programmable starting from the choice of the contacts, normally open or normally closed; it is possible to display the values in different units of measure among which mmHg, bar, Kpa, Mpa, Kgf/Cm², psi and mmH₂O. The pressure and hysteresis values can be easily set through the buttons placed on the front side of the vacuum switch where, thanks to the user-friendly LED display, the data set are displayed. The connection to the vacuum or to the pressure is possible through the double 1/8" male - M5 female joint whereas the electric connection can be requested with the 2 metres 4-wires cable or with the M8 4 poles connector. This vacuum switch offers an IP65 class protection level. Thanks to its accessories it is possible to equip it with a series of connectors among which a comfortable bracket or a panel adapter with a dedicated protective cover against accidental impacts.

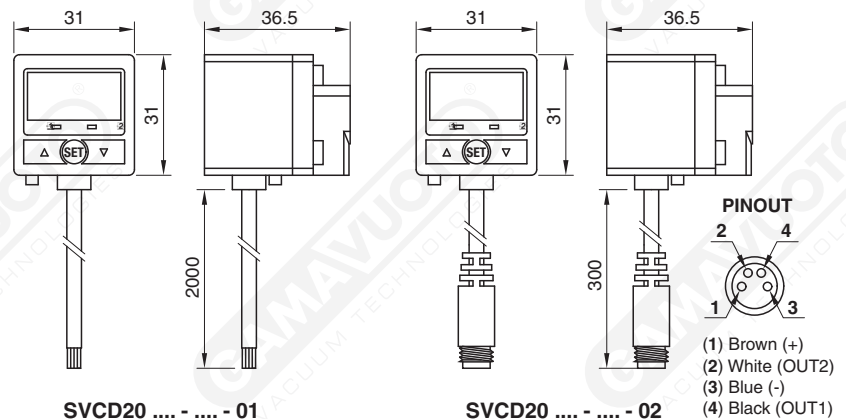

SVCD20 - - 01

SVCD20 - - 02

Specifiche Uscita

- 01 = 2 NPN Output
- 02 = 2 PNP Output
- 03 = 2 NPN Output + 1 Analog
- 04 = 2 PNP Output + 1 Analog

Modalità Pressione

- V = Vacuostato
- P = Pressostato

Connessioni

- 01 = Cavo 2 mt a 4 fili
- 02 = Connettore M8 4 poli

SVCD20 **V** - **01** - **01**

	SVCD20V	SCVD20P
Modello / Type	Vacuostato Vacuum switches	Pressostato Pressure switches
Campo di taratura / <i>Rated pressure range</i>	10.0 ~ 101.3 kPa	0.0 ~ 1.000 Mpa
Campo di pressione nominale / <i>Setting pressure range</i>	0.0 ~ 101.3 kPa	- 0.100 ~ 1.000 Mpa
Valori minimi rilevabili <i>Set pressure resolution</i>	Kpa	0.1
	Mpa	-
	Kgf/Cm ²	0.001
	bar	0.001
	psi	0.01
	inHg	0.1
	mmHg	1
	mmH ₂ O	0.1
Sovrappressione max. [kPa] / <i>Withstand pressure [kPa]</i>	300 kPa	1.5 Mpa
Indicazioni / <i>Indicator</i>	LED (out 1=verde - out 2=rosso) / LED (out 1=green - out 2=red)	
Display / <i>Display</i>	LED a 3 ½ digit, 7 segmenti / LED a 3 ½ digit, 7 segment	
Fluidi / <i>Fluid</i>	Gas non corrosivi, non infiammabili e aria senza lubrificazione <i>Air, Non-corrosive/Non-flammable gas</i>	
Segnali di uscita digitali / <i>Switch output</i>	2 PNP (disponibile anche NPN) / 2 PNP (also NPN available) Corrente di carico massima: 80 mA / <i>Max load current : 80 mA</i> Tensione di alimentazione massima: 30V DC (NPN 24V DC) <i>Max supply voltage : 30V DC (NPN 24V DC)</i> Tensione residua: ≤ 1V / <i>Residual voltage : ≤ 1V</i>	
Segnali di uscita analogici / <i>Analog output</i>	1 a 5V ≤ ± 5% F.S. (all'interno del campo di pressione nominale) <i>1 a 5V ≤ ± 5% F.S. (within rated pressure range)</i> Linearità: ≤ ± 1% F.S. / <i>Linearity: ≤ ± 1% F.S.</i>	
Isteresi / <i>Hysteresis</i>	Impostabile / <i>Adjustable</i>	
Tempo di risposta / <i>Response time</i>	≤ 2.5 ms	
Tensione / <i>Power supply voltage</i>	12-24V DC ±10%	
Corrente assorbita [mA] / <i>Load current [mA]</i>	≤ 55.0 mA	
Ripetibilità (commutazione in uscita) / <i>Repeatability</i>	≤± 0.2% F.S. ± 1 digit	
Livello di protezione / <i>Enclosure</i>	IP 65	
Temperatura d'esercizio [°C] / <i>Ambient temperature range [°C]</i>	Funzione: 0 ~ 50 °C / Magazzinaggio: -20 ~ 60° (no condensa/ghiaccio) <i>Operation: 0 ~ 50 °C / Storage: -20 ~ 60° (no condensation/freezing)</i>	
Vibrazione / <i>Vibration</i>	Ampiezza totale 1.5 mm / <i>Total amplitude 1.5 mm</i>	
Shock	980 m/s ²	
Tensione massima sostenibile / <i>Withstand voltage</i>	1000V AC in 1 minuto / <i>1000V AC in 1 min</i>	
Connessione elettrica / <i>Electrical connection</i>	Disponibili connettore M8 4 poli o cavo a 4 fili <i>Available M8 4 poles connection or cable 4 wires</i>	
Connessione vuoto / <i>Vacuum connection</i>	1/8" gas maschio e M5 femmina / <i>Male 1/8" gas and female M5 thread</i>	
Cavo / <i>Lead wire</i>	Resistente all'olio (0.15mm ²) / <i>Oil resistance cable (0.15 mm²)</i>	
Peso [g] / <i>Weight [g]</i>	Circa 105.0 g (con cavo 4 fili) / circa 71.0 g (con connettore M8 4 poli) <i>Approx. 105 g (with cable 4 wires) / Approx. 71 g (with M8 4 pin male connector)</i>	

Accessori opzionali / Optional part dimensions

Flangia di fissaggio SVCD2010 / *Mounting bracket SVCD2010*

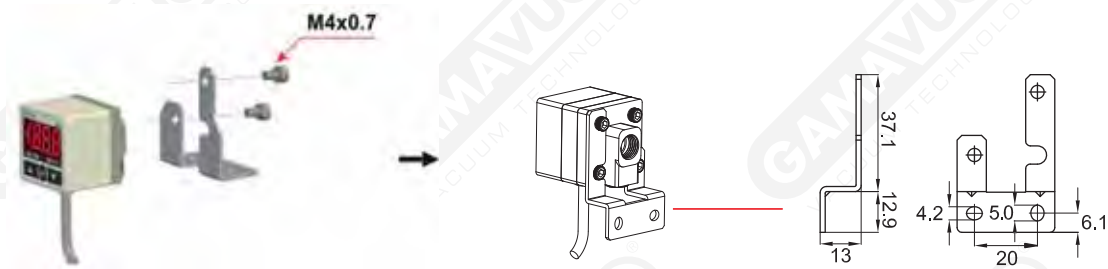

Flangia di fissaggio SVCD2020 / *Mounting bracket SVCD2020*

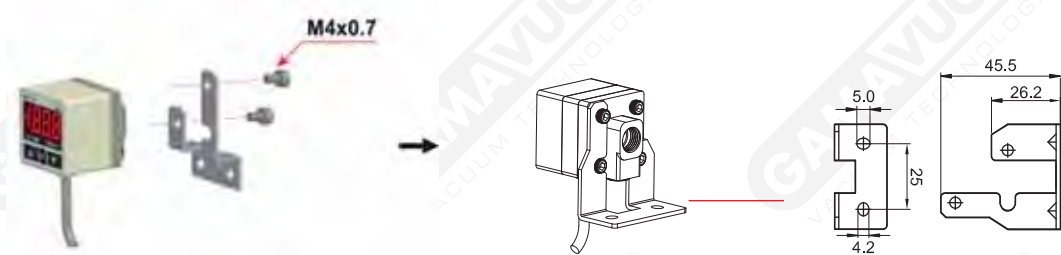

Adattatore a pannello SVCD2030 / *Panel Mount Adapter SVCD2030*

Adattatore a pannello + coperchio frontale protettivo SVCD2040 / *Panel Mount Adapter + front protective lid SVCD2040*

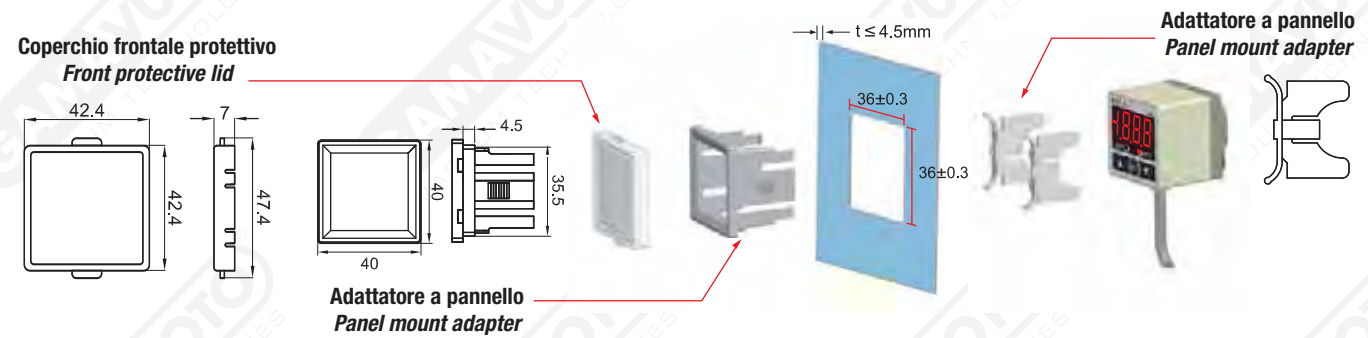

Cavo 2000 mm con connettore M8 4 poli SVCDM82000 / *2000 mm cable with M8 4-pole connector SVCDM82000*

